



# BIRD BATH WITH STAND

Item# 970 (Heated), 850 (Non-Heated) & WBU970 (Heated)

## SPECIFICATIONS (Model 970 & WBU970)

150 watts, 120 VAC, 60Hz

## NOTES (Model 970 & WBU970)

This product is approved for use with the LOCKNDRY® extension cord. The plug on this product is specially designed to mate with the LOCKNDRY® cord to form a secure, water-resistant seal. See the instructions at right for the LOCKNDRY® cord. LOCKNDRY® extension cords may be obtained from your birdbath supplier or contact the factory for information on a source near you.

## PRECAUTIONS (Model 970 & WBU970)

1. Connect to a properly grounded outlet. Many older homes do not have properly grounded outdoor electrical outlets. Check with an electrician if you have any doubts or questions regarding your electrical ground.
2. Locate the bird bath where it will be away from possible snow drifts.
3. Do not place the heated bath section directly on the ground.
4. Do not immerse the heated bath section in water.
5. Connect to a circuit that is protected by Ground Fault Circuit Interrupter (GFCI). This is a sensitive device that cuts off the electricity if there is any leakage of current. This device may be obtained from any electrician or hardware store.

## GENERAL

This bath was designed to be attractive to birds in shape, slope, texture, and depth. Because of these features, the bath has a rather large surface area relative to the amount of water it holds. This is typical of a well-designed bird bath. However, these features will also accelerate evaporation, so you may need to add water daily.

## WARRANTY

This bird bath is warranted for a period of 12 months from the date of purchase. If you believe your unit is defective and still within the warranty period, return it to the place of purchase for inspection and possible replacement.

## INSTRUCTIONS FOR BIRD BATH STAND

Tools needed: Phillips screwdriver

1. Locate the notch on the end of each arm/leg. The notch will line up with a tab inside the bracket.

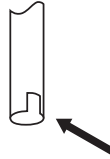

2. Slide the legs inside the bracket, then rotate and push until you feel the notch slide over the tab. You should be able to see that the ends of all three legs extend equal distance into the bracket.

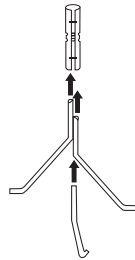

3. Once the legs are in place, tighten the lower screw on the bracket using a Phillips screwdriver.

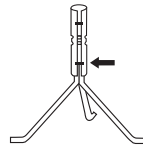

4. Repeat the procedure for the three arms in the other end of the bracket. Once they are in place, tighten the upper screw on the bracket.

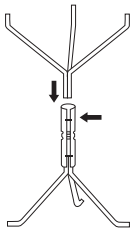

5. Position the ring above the arms and slide the three posts into the open ends of the arms. The stand is now complete.

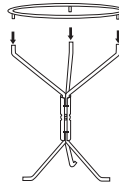

6. Use the U-shaped wires to stake the stand to the ground, then place the birdbath within the ring to complete the assembly.

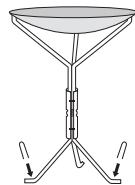

## INSTRUCTIONS FOR THE LOCKNDRY® CORDSET

### FEATURES

- Plugs into any normal 3-prong outlet
- Mates with LOCKNDRY® plugs to form a water-resistant seal
- Keeps connection from separating during use
- Second, locking nut for secure connections

### INSTRUCTIONS

- (1) Insert the plug into the receptacle just as you would a normal extension cord making sure the plug is fully inserted.

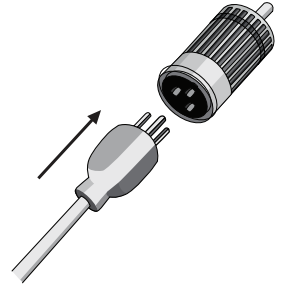

- (2) Slide the large nut forward to engage the threads on the plug.

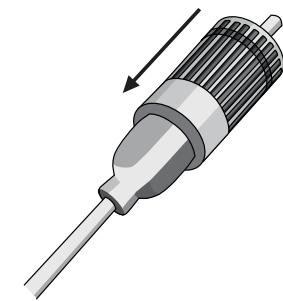

- (3) Rotate the nut to tighten the plug against the receptacle.

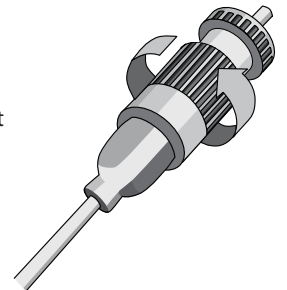

- (4) Slide the second, thinner, red nut forward to engage the threads.

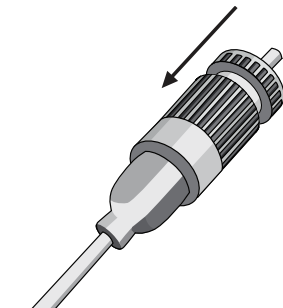

- (5) Rotate the red nut snugly against the larger nut.

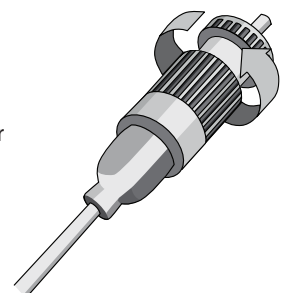



# BAIN D'OISEAUX AVEC SUPPORT

Article no 970 (chauffé), 850 (non chauffé) et WBU970 (chauffé)

## CARACTÉRISTIQUES

(modèles 970 et WBU970)

150 Watts, 120 V CA, 60 Hz

## REMARQUES (modèles 970 et WBU970)

Ce produit a été approuvé pour une utilisation avec la rallonge LOCKNDRY®. La fiche de ce produit a été spécifiquement conçue pour se brancher à une rallonge LOCKNDRY® afin de créer un joint étanche. Se reporter aux directives ci-contre à droite pour le cordon LOCKNDRY®. Les rallonges LOCKNDRY® sont disponibles auprès de votre fournisseur de bain d'oiseaux. Il est également possible de communiquer avec l'usine pour savoir où se trouve le détaillant le plus près de chez vous.

## PRÉCAUTIONS (modèles 970 et WBU970)

1. Brancher à une prise adéquatement mise à la terre. Beaucoup de maisons plus anciennes sont dotées de prises extérieures adéquatement mises à la terre. Vérifiez auprès d'un électricien si vous avez des questions ou des doutes concernant votre mise à la terre électrique.
2. Placez le bain d'oiseaux de manière à ce qu'il soit à l'abri des accumulations possibles de neige.
3. Ne placez pas le bain d'oiseaux chauffé directement sur le sol.
4. N'immergez pas la section chauffée du bain dans l'eau.
5. Reliez le bain à un circuit qui est protégé par un Ground Fault Circuit Interrupter (disjoncteur de fuite de terre - GFCI). Il s'agit d'un dispositif sensible qui coupe l'électricité en cas de fuite de courant. Il est possible de se procurer ce dispositif auprès d'un électricien ou dans une quincaillerie.

## GÉNÉRAL

Ce bain a été conçu pour être attrayant pour les oiseaux, tant par sa forme, sa pente, sa texture que sa profondeur. Ces caractéristiques font en sorte que la superficie du bain est plutôt importante comparativement à la quantité d'eau qu'il contient. Il s'agit d'une caractéristique typique d'un bain d'oiseaux bien conçu. Ces caractéristiques accéléreront cependant l'évaporation et il se peut que vous ayez à ajouter de l'eau tous les jours.

## GARANTIE

Ce bain d'oiseaux est garanti pendant une période de 12 mois à compter de la date d'achat. Si vous croyez que votre unité est défectueuse et qu'elle est toujours couverte par la période de garantie, renvoyez-la au lieu d'achat pour une inspection et un remplacement possible.

## DIRECTIVES POUR LE SUPPORT DU BAIN D'OISEAUX

Outils requis : Tournevis étoilé

1. Localisez l'encoche se trouvant à l'extrémité de chaque bras/patte. L'encoche devrait s'aligner avec un onglet se trouvant à l'intérieur du support.

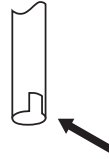

2. Glissez les pattes dans le support puis faites les pivoter en poussant jusqu'à ce que l'onglet s'insère dans l'encoche. Vous devriez pouvoir voir que l'extrémité des trois pattes sont équidistantes dans le support.

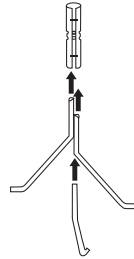

3. Une fois les pattes en place, serrez la vis inférieure du support à l'aide d'un tournevis cruciforme.

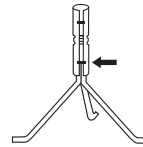

4. Répétez la procédure pour les trois bras se trouvant à l'autre extrémité du support. Une fois les bras en place, serrez la vis supérieure du support.

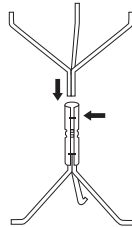

5. Placez l'anneau au-dessus des bras et glissez les trois tiges dans les extrémités ouvertes des bras. Le support est maintenant complet.

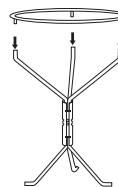

6. Servez-vous des fils en U pour piquer le support au sol puis placez le bain d'oiseaux au sein de l'anneau pour terminer le montage.

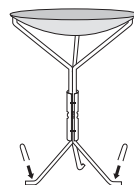

## DIRECTIVES POUR LE JEU DE CORDONS LOCKNDRY®

### CARACTÉRISTIQUES

- Se branche dans n'importe quelle fiche normale à 3 tiges
- S'accouple avec les fiches LOCKNDRY® pour former un joint hydrofuge
- Empêche la connexion de se séparer pendant l'utilisation
- Deuxième écrou de verrouillage pour des connexions sûres

### CONSIGNES

- (1) Insérez la fiche dans la prise comme vous le faites pour une rallonge normale en vous assurant de bien insérer la fiche.

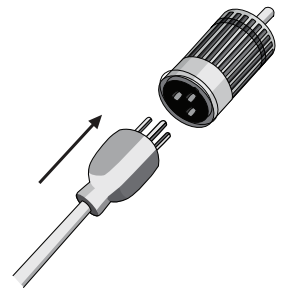

- (2) Glissez le grand écrou vers l'avant pour enclencher les filets de la fiche.

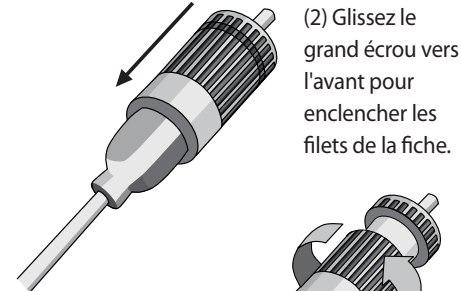

- (3) Pivotez l'écrou pour serrer la fiche contre la prise.

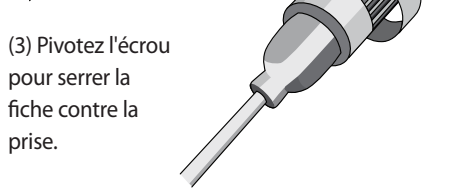

- (4) Glissez le second écrou rouge plus mince vers l'avant pour enclencher les filets.

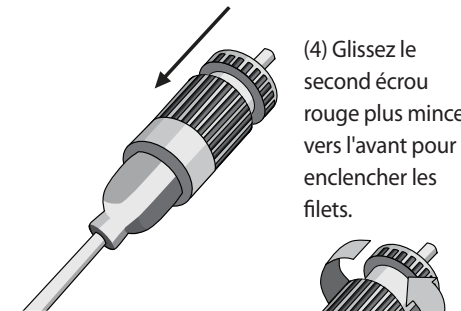

- (5) Pivotez l'écrou rouge fermement contre l'écrou plus gros.

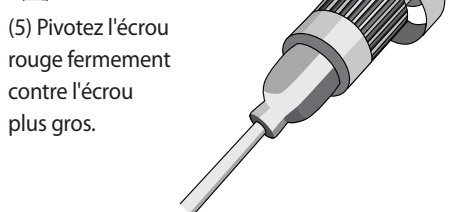



# BAÑO DE AVES CON BASE

Artículo N.º 970 (templado), 850 (no templado) y WBU970 (templado)

## ESPECIFICACIONES

(modelos 970 y WBU970)

150 W, 120 VCA, 60 Hz

## NOTAS (modelos 970 y WBU970)

Este producto está aprobado para ser usado únicamente con el cable prolongador LOCKNDRY®. El enchufe de este producto está especialmente diseñado para acoplarse con el cable LOCKNDRY® para formar un sello firme, resistente al agua. Consulte las instrucciones del cable LOCKNDRY® a la derecha. Los cables prolongadores LOCKNDRY® se pueden adquirir al proveedor de su baño de aves o bien, comuníquese con la fábrica para solicitar información sobre dónde encontrarlos en su localidad.

## PRECAUCIONES (modelos 970 y WBU970)

1. Conecte a un tomacorriente debidamente conectado a tierra. Muchas viviendas más antiguas no tienen tomacorrientes para exteriores debidamente conectados a tierra. Consulte a un electricista si tiene dudas o preguntas con respecto a la conexión a tierra de sus tomacorrientes.
2. Ubique el baño de aves en un lugar donde no quede expuesto a posibles ventiscas.
3. No coloque la sección templada del baño directamente sobre el suelo.
4. No sumerja la sección templada del baño en agua.
5. Conecte la unidad a un circuito protegido por un Ground Fault Circuit Interrupter (disyuntor diferencial o GFCI, por sus siglas en inglés). Este es un dispositivo sensible que corta la electricidad ante la presencia de una fuga de corriente. Este dispositivo puede adquirirse a cualquier electricista o en una ferretería.

## GENERAL

Este baño fue diseñado para resultar atractivo en cuanto a forma, declive, textura y profundidad a las aves. Debido a estas características, el baño tiene una superficie bastante grande en relación con la cantidad de agua que contiene. Esto es típico de los baños de aves bien diseñados. Sin embargo, estas características también aceleran la evaporación, por lo que tal vez deba agregarle agua diariamente.

## GARANTÍA

La garantía de este baño de aves se extiende por el término de 12 meses a partir de la fecha de compra del producto. Si considera que su unidad tiene algún defecto y aún se encuentra dentro del plazo de la garantía, devuélvala a la fábrica o al lugar donde la compró para su inspección y posible reemplazo.

## INSTRUCCIONES PARA LA BASE DEL BAÑO DE AVES

Herramientas necesarias: Destornillador Phillips

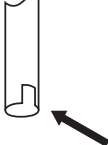
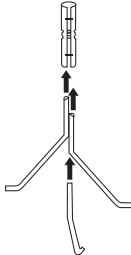
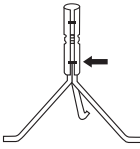
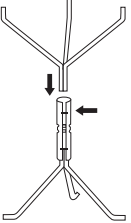
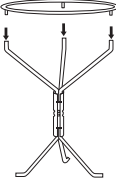
1. Encuentre la muesca en el extremo de cada brazo/pata. La muesca se alineará con una lengüeta dentro del soporte. 
2. Deslice las patas por el interior del soporte, gírelas y haga presión hasta que sienta que la muesca se desliza sobre la lengüeta. Debe ser capaz de ver que los extremos de las tres patas sobresalen la misma distancia por el soporte. 
3. Una vez que las patas están colocadas, apriete el tornillo inferior del soporte con un destornillador Phillips. 
4. Repita el procedimiento para los tres brazos en el otro extremo del soporte. Una vez que estén colocadas, apriete el tornillo superior del soporte. 
5. Coloque el anillo sobre los brazos y deslice las tres espigas para introducirlas en los extremos abiertos de los brazos. La base ya está completa. 

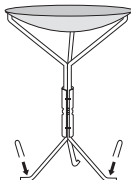
6. Use los alambres con forma de U para inmovilizar la base en el suelo y luego coloque el baño de aves en el anillo para completar el montaje. 

## INSTRUCCIONES PARA EL CABLE CONECTOR LOCKNDRY®

### CARACTERÍSTICAS

- Se enchufa en cualquier tomacorriente normal para 3 clavijas
- Se acopla a los enchufes LOCKNDRY® formando un sello resistente al agua
- Evita la desconexión del dispositivo durante el uso
- Cuenta con una segunda contratuerca para conexiones seguras

### INSTRUCCIONES

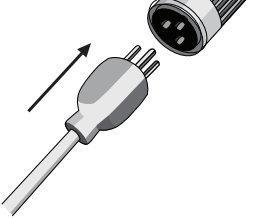
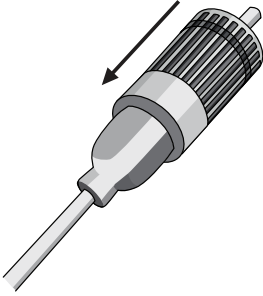
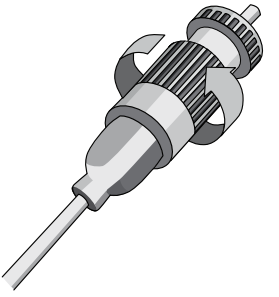
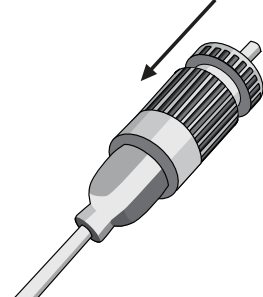
- (1) Introduzca el enchufe en el tomacorriente de la misma manera que lo haría con un cable prolongador normal, asegurándose de que quede bien introducido. 
- (2) Deslice la tuerca grande hacia adelante, enroscándola sobre el enchufe. 
- (3) Gire la tuerca para ajustar el enchufe contra el receptáculo. 
- (4) Deslice la segunda tuerca, más fina, de color rojo, enroscándola. 
- (5) Gire la tuerca de color rojo hasta apretarla bien contra la tuerca más grande. 